

Wynajem zabezpieczeń budowlanych

Zabezpieczenia placów budowy oraz eventów: schody, podesty, ogrodzenia, barierki i systemy antyupadkowe.



Jesteśmy ogólnopolskim dostawcą rozwiązań przeznaczonych do zabezpieczania i organizacji terenów budowy, inwestycji przemysłowych oraz wydarzeń.

Dostarczamy sprawdzone wyposażenie, które wspiera bezpieczeństwo i porządek na każdym etapie realizacji prac.

Pomagamy przewidywać potrzeby placu budowy, zapewniając szybki dostęp do produktów dostępnych w wynajmie i sprzedaży.

Zachowaj spokój dzięki naszemu doświadczeniu.

1 000 + stałych klientów z branży budowlanej

3 000 + produktów i elementów wyposażenia dostępnych w ofercie

2006 rok, w którym rozpoczęliśmy działalność

9 oddziałów w całej Polsce

Oferta TLC Rental obejmuje ogrodzenia i bariery tymczasowe, schody tymczasowe, klatki schodowe, systemy zabezpieczeń krawędzi EPS, podesty rozładunkowe TUP, schody do kontenerów oraz systemy antyupadkowe.

TLC Rental jest częścią TLC Group – szwedzko-polskiej grupy firm, do której należy również producent TLC.eu, specjalizujący się w projektowaniu i produkcji stalowych systemów dostępowych dla przemysłu i budownictwa.

Informacje zawarte w tym materiale reklamowym mają charakter wyłącznie informacyjny. Specyfikacja produktu powinna być weryfikowana w oparciu o dokumentację techniczną dostarczoną przez producenta.

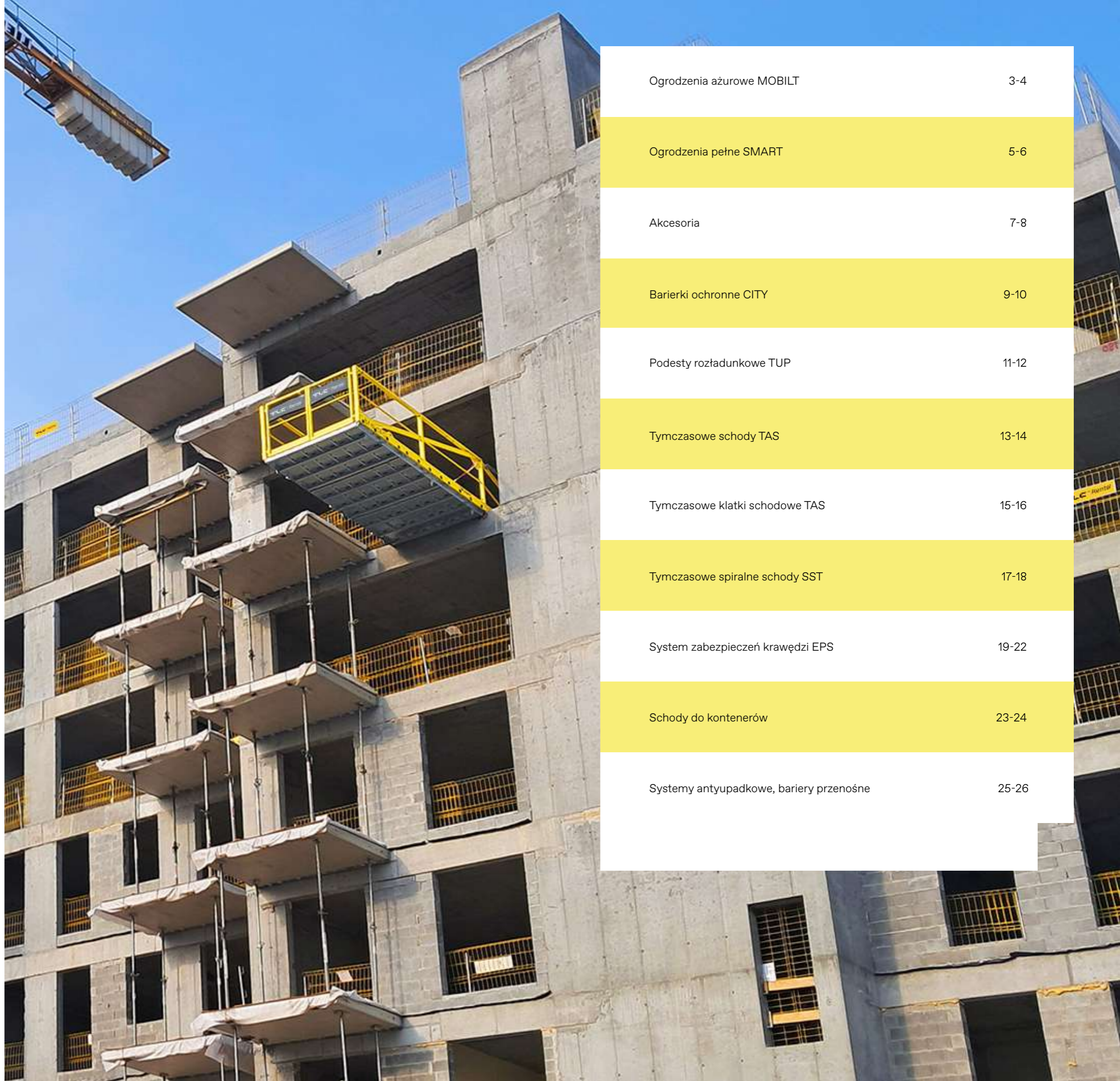

Ogrodzenia ażurowe MOBILT	3-4
Ogrodzenia pełne SMART	5-6
Akcesoria	7-8
Barierki ochronne CITY	9-10
Podesty rozładunkowe TUP	11-12
Tymczasowe schody TAS	13-14
Tymczasowe klatki schodowe TAS	15-16
Tymczasowe spiralne schody SST	17-18
System zabezpieczeń krawędzi EPS	19-22
Schody do kontenerów	23-24
Systemy antyupadkowe, bariery przenośne	25-26

MOBILT

tymczasowe ogrodzenia ażurowe

System Mobilt tworzą ocynkowane panele ażurowe, system łączników oraz stopy stabilizujące.

Jest stosowany w miejscach, gdzie prowadzone są prace budowlane, w przypadku gdy nie są wymagane ogrodzenia nieprzezierne.



prosty montaż i demontaż



dostępna powłoka w kolorze RAL



szeroka gama typów ogrodzeń i akcesoriów



dostępna tabliczka znamionowa z własnym logo.



zabezpieczenie antykorozyjne poprzez ocynk ogniowy



sprawdź pełną ofertę ogrodzeń Mobilt

Dostępne wysokości:

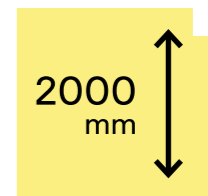

2000 mm

MOBILT Panel

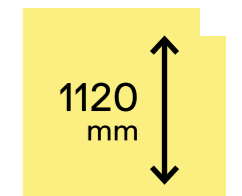

1120 mm

MOBILT Half Panel

Wybór odpowiedniego wariantu ogrodzenia MOBILT oznacza dopasowanie rozwiązania do specyficznych potrzeb Twojego placu.

Kluczowe czynniki, które należy wziąć pod uwagę, to wysokość, typ ramy, wypełnienie siatką oraz wszelkie dodatkowe opcje wzmocnienia.

Dostępne ramy:



Standard
(Rury 38 × 25)
Pion/Poziom [mm]



PRO
(Rury 40 × 30)
Pion/Poziom [mm]

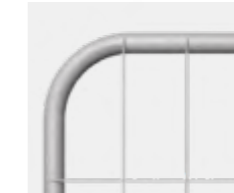

Zaokrąglona RC
(Rura 38)
[mm]

Dostępne siatki:

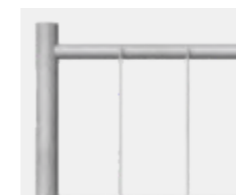

Standard
(120 × 250; 3,0 × 3,0)
Oczko siatki [mm]; Średnica drutu [mm] Poziom/Pion



PRO
(120 × 250; 4,0 × 3,0)
Oczko siatki [mm]; Średnica drutu [mm] Poziom/Pion

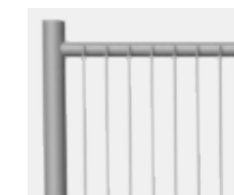

anti-climb
(40 × 120; 3,0 × 3,0)
Oczko siatki [mm]; Średnica drutu [mm] Poziom/Pion

Dostępne wzmocnienia:



Wzmocnienie narożne CB

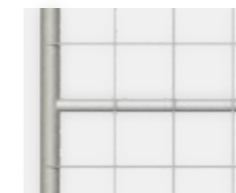

Pozioma rura S

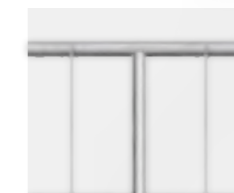

Pionowa rura V



Hak i ucho

NAJCZĘŚCIEJ WYBIERANE:

Nazwa	Indeks	Wymiary [mm]	Dodatkowe wzmocnienie	Oczko siatki [mm]	Pionowe rury [mm]	Poziome rury [mm]	Średnica drutu [mm] Poziom/Pion	Masa [kg]*
MOBILT Panel	P-OT-M	3430 × 2000	nie	120 × 250	38	25	3,0 × 3,0	10,3
MOBILT PRO Panel	P-OT-MOB-P1	3434 × 2000	wzmocniona rama	120 × 250	40	30	4,0 × 3,0	14,5
MOBILT RC-CB Panel	P-OT-MR-CB	3430 × 2000	wzmocnienie narożne	120 × 250	38	25	3,0 × 3,0	11,3
MOBILT S Panel	P-OT-MS	3430 × 2000	pozioma rura	120 × 250	38	25	3,0 × 3,0	12,1
MOBILT H Panel	P-OT-MH	3430 × 1150	nie	120 × 250	38	25	3,0 × 3,0	7,4
MOBILT H-RC Panel	P-OT-MH-RC	3430 × 1120	nie	120 × 250	38	25	3,0 × 3,0	8,1

*Produkty mogą różnić się masą rzeczywistą od podanej nawet o 5%, ponieważ normy (np. EN 10305-3 dla rur, EN 10218-2 dla drutu, EN 10346 dla blachy) dopuszczają określone tolerancje wymiarowe, które bezpośrednio wpływają na masę gotowego wyrobu.

SMART

tymczasowe
ogrodzenia pełne

System Smart polecany jest do ogradzania placów budowy i terenów przemysłowych.

Panele systemu składają się z solidnej, zabezpieczonej powłoką cynkową ramy stalowej wypełnionej blachą trapezową T18, która może dodatkowo zostać pokryta warstwą lakieru.



prosty montaż
i demontaż



dostępna powłoka
w kolorze RAL



świetna ochrona
placów budowy w
centrum miasta



dostępna tabliczka
znamionowa
z własnym logo



rama z kątownika –
wymienny panel
z blachy w razie
uszkodzenia.



sprawdź pełną ofertę
ogrodzeń Smart

SMART Panel 2,8



SMART Light Panel 2,8

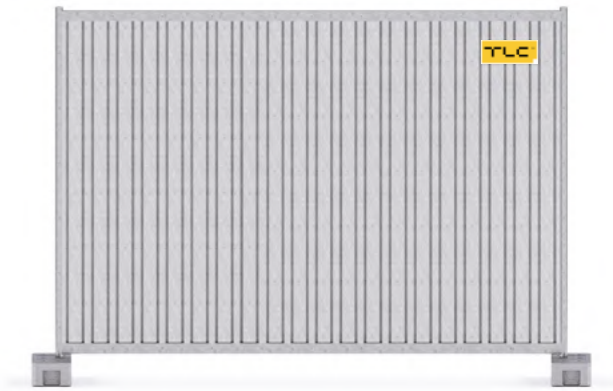

Nazwa	Indeks	Wymiary [mm]	Wykonanie ramy [mm]	Wypełnienie	Masa [kg]*
Smart Panel 2,8	P-OT-S-ZN-Z	2825 × 2000	rury 40 × 2 kątowniki 60 × 40 × 2	blacha trapezowa T18 ocynkowana	32,4
Smart Panel 2,8 RAL	P-OT-S-RAL			blacha trapezowa T18 w kolorze RAL	36,8
Smart Light Panel 2,8	P-OT-SL-ZN-Z	2825 × 2000	rury 40 × 1,5 kątowniki 60 × 40 × 1,5	blacha trapezowa T18 ocynkowana	27,6
Smart Light Panel 2,8 RAL	P-OT-SL-RAL			blacha trapezowa T18 w kolorze RAL	32

SMART Light Panel 2,3

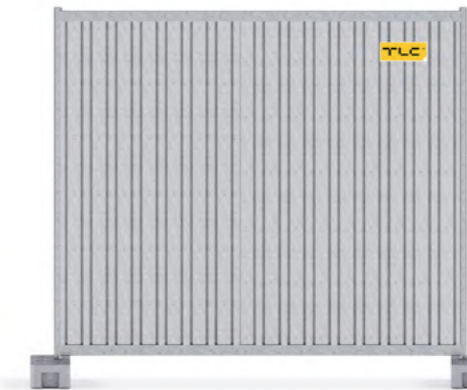

Nazwa	Indeks	Wymiary [mm]	Wykonanie ramy [mm]	Wypełnienie	Masa [kg]*
Smart Light Panel 2,3	P-OT-S-ZN-2,3	2292 × 2000	rury 40 × 1,5 kątowniki 60 × 40 × 1,5	blacha trapezowa T18 ocynkowana	23
Smart Light Panel 2,3 RAL	P-OT-S-RAL-2,3			blacha trapezowa T18 w kolorze RAL	26,6

SMART Light
Furtka 1,2
z rygłem

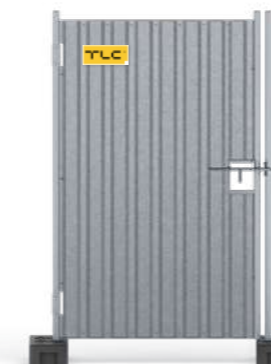

SMART
Furtka 1,0
z rygłem



SMART Light Brama 5,7 z rygłem



SMART Brama 5,7 z rygłem



*Produkty mogą różnić się masą rzeczywistą od podanej nawet o 5%, ponieważ normy (np. EN 10305-3 dla rur, EN 10218-2 dla drutu, EN 10346 dla blachy) dopuszczają określone tolerancje wymiarowe, które bezpośrednio wpływają na masę gotowego wyrobu.

Akcesoria

dla paneli MOBILT i SMART

Nasze systemy ogrodzeń tymczasowych są wspierane przez szeroki wybór wysokiej jakości akcesoriów, które zwiększają stabilność, bezpieczeństwo i wygodę użytkowania.

Akcesoria te sprawiają, że ogrodzenie jest nie tylko solidne, ale także na tyle uniwersalne, by dopasować się do różnych warunków na placu.



szeroki wybór akcesoriów do każdych warunków na placu budowy



większe bezpieczeństwo – zabezpieczenia anti-lift i opcje zamykania



łatwy montaż i szybkie ustawienie na placu budowy



kompatybilność systemowa – pasuje do paneli MOBILT i SMART



Stopa PVC 18,5
P-OT-ST18
Stopa PVC 24
P-OT-ST24-PVC



Stopa betonowa 24
P-OT-ST24
Stopa betonowa 32
P-OT-ST32



Anti-lift
zabezpieczenie HDG
OT-KL1



Klamra 3 mm
P-OT-KL



Klamra 1,7 mm
P-OT-KL3



Klamra 2,5 mm (niska typ C)
P-OT-KL4



Zawias RC HDG
P-OT-ZA2



Zamek HDG
P-OT-RY7



Szpilka T56
P-OT-SZ



Śledź HDG
P-OT-KT



Śledź specjalny HDG
P-OT-KTO



Koło
P-OT-KO



Zawias
P-OT-ZA



Rygiel pionowy HDG
P-OT-RY



Wysięgnik do drutu
kolczastego V1 HDG
P-OT-ZDK



Wysięgnik do drutu
kolczastego V2 HDG
P-OT-ZRC



P-1 Podpora
P-OT-P1

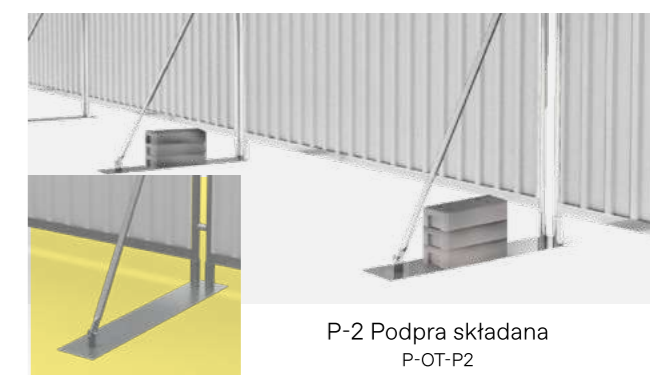

P-2 Podpra składana
P-OT-P2

CITY

barierki ochronne

Barierki przenośne City przeznaczone do tymczasowego ogrodzenia terenu podczas imprez sportowych oraz koncertów. Służą do wygradzenia tras oraz tymczasowych ciągów komunikacyjnych.



łatwy montaż
i demontaż



dostępna powłoka
w kolorze RAL



dostępna tabliczka
znamionowa
z własnym logo.



sprawdź pełną ofertę
barierek CITY

Dostępna tablica
odblaskowa

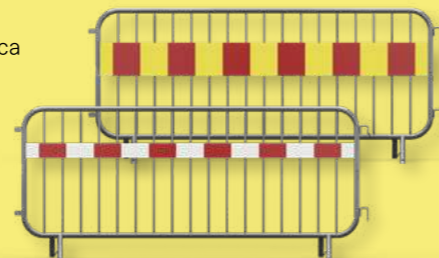

CITY Eco Standard Bariierka 2,3



Stopa standardowa

Nazwa	Indeks	Wymiary [mm]	Zabezpieczenie antykorozyjne	Wykonanie [mm]	Wypatnienie [mm]	Masa [kg]*
City Eco Standard Bariierka 2,3	P-OT-CES-2,3	2264 × 1100	stal z gotowego ocynku	rury stalowe 38 × 1,0	pręty stalowe 14	10,6



CITY Light Bariierka 2,6 HDG



Stopa standardowa

Nazwa	Indeks	Wymiary [mm]	Zabezpieczenie antykorozyjne	Wykonanie [mm]	Wypatnienie [mm]	Masa [kg]*
City Light Bariierka 2,6 HDG	P-OT-BCL-2,5	2600 × 1100	stal ocynkowana ogniowo (HDG)	rury stalowe 25 × 1,2	pręty stalowe 14	12



CITY Standard Bariierka 2,6 HDG



Stopa standardowa

Nazwa	Indeks	Wymiary [mm]	Zabezpieczenie antykorozyjne	Wykonanie [mm]	Wypatnienie [mm]	Masa [kg]*
City Standard Bariierka 2,6 HDG	P-OT-BC-2,5	2553 × 1100	stal ocynkowana ogniowo (HDG)	rury stalowe 38 × 1	pręty stalowe 14	13,4



CITY Standard Płaska Bariierka 2,6 HDG



Wymienna stopa płaska

Nazwa	Indeks	Wymiary [mm]	Zabezpieczenie antykorozyjne	Wykonanie [mm]	Wypatnienie [mm]	Masa [kg]*
City Standard Płaska Bariierka 2,6 HDG	P-OT-CSW	2553 × 1100	stal ocynkowana ogniowo (HDG)	rury stalowe 38 × 1	steel bars 16	14,9



CITY Light Płaska Bariierka 2,6 HDG



Wymienna stopa płaska

Nazwa	Indeks	Wymiary [mm]	Zabezpieczenie antykorozyjne	Wykonanie [mm]	Wypatnienie [mm]	Masa [kg]*
City Light Płaska Bariierka 2,6 HDG	P-OT-CLW	2600 × 1100	stal ocynkowana ogniowo (HDG)	rury stalowe 25 × 1,2	pręty stalowe 14	14,2

*Produkty mogą różnić się masą rzeczywistą od podanej nawet o 5%, ponieważ normy (np. EN 10305-3 dla rur, EN 10218-2 dla drutu, EN 10346 dla blachy) dopuszczają określone tolerancje wymiarowe, które bezpośrednio wpływają na masę gotowego wyrobu.

TUP

Podest rozładunkowy

Wysuwnica budowlana TUP jest stosowana w celu zwiększania bezpieczeństwa i ułatwienia transportu materiałów na poszczególne kondygnacje budynku.

Podest posiada specjalne uchwyty przeznaczone do jego transportu oraz do mocowania szelek bezpieczeństwa. Możliwość montażu i demontażu poszczególnych podzespołów znacznie zwiększa mobilność podestu i obniża koszty transportu. Istnieje możliwość montażu plandeki reklamowej z dowolnym nadrukiem.



4000
maksymalne obciążenie podestu:
4000 kg



zgodność z normą
PN-EN 12811



mobilność - łatwy montaż i demontaż,
niskie koszty transportu



3 warianty szerokości powierzchni rozładunkowej podestów:
(1.25m, 1.5m i 2.2m)



podwójne zabezpieczenie antykorozyjne: ocynk ogniowy & malowanie proszkowe



umożliwia szybki transport i rozładunek materiałów

Dopuszczalne sposoby montażu:

Montaż między stropami

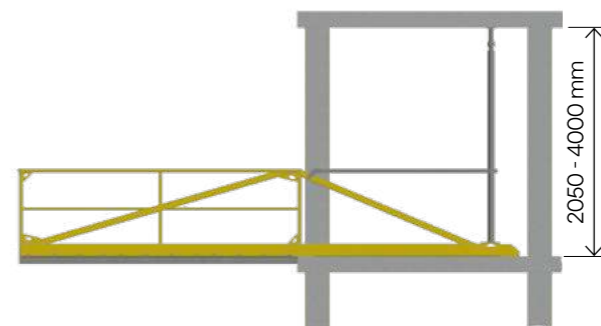

Montaż poprzez kotwienie do stropu



Wymiary podestu, powierzchni rozładunkowej i podpór:

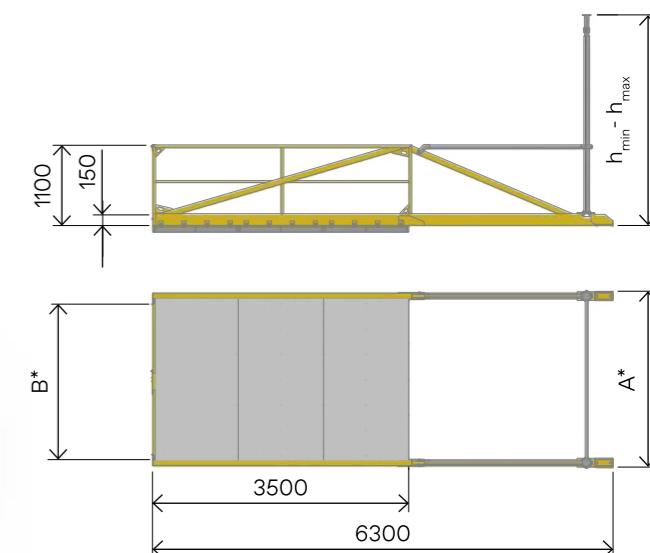

* Szerokości A i B dla poszczególnych wariantów dostępne są w tabeli poniżej.

$h_{min} = 2800mm$, $h_{max} = 4000mm$
przy zastosowaniu podpory Peri PEP Ergo D-400.

Nr artykułu	TUP-1.25	TUP-1.5	TUP-2.2
Masa [kg]	751 bez podpór 814 z podporami	810 bez podpór 863 z podporami	960 bez podpór 1013 z podporami
Szerokość podestu [A]	1456	1706	2403
Szerokość powierzchni rozładunkowej [B]	1250	1500	2200
Przeznaczenie	podest funkcjonuje jako kompletne rozwiązanie służące do odpowiedniej powierzchni rozładunkowej dla materiałów transportowych przy pomocy żurawi budowlanych oraz innych urządzeń dźwigarowych.		
Materiały	stal S235/ S355, aluminium	stal S235/ S355, aluminium	stal S235/ S355, aluminium

TAS

Schody tymczasowe

System TAS to wielofunkcyjna konstrukcja, którą w szybki i łatwy sposób można konfigurować w zależności od potrzeb, jako:

- schody tymczasowe do pokonywania niewielkich i znacznych różnic wysokości
- tymczasowa kładka budowlana dla pieszych
- platforma przejściowa do pokonywania przeszkód
- schody do rusztowań - wariant wyposażony w specjalny uchwyt umożliwiający montaż schodów do systemów rusztowań.



Dopuszczalne obciążenie rozłożone

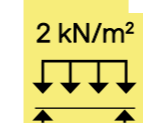

Dopuszczalne obciążenie skupione

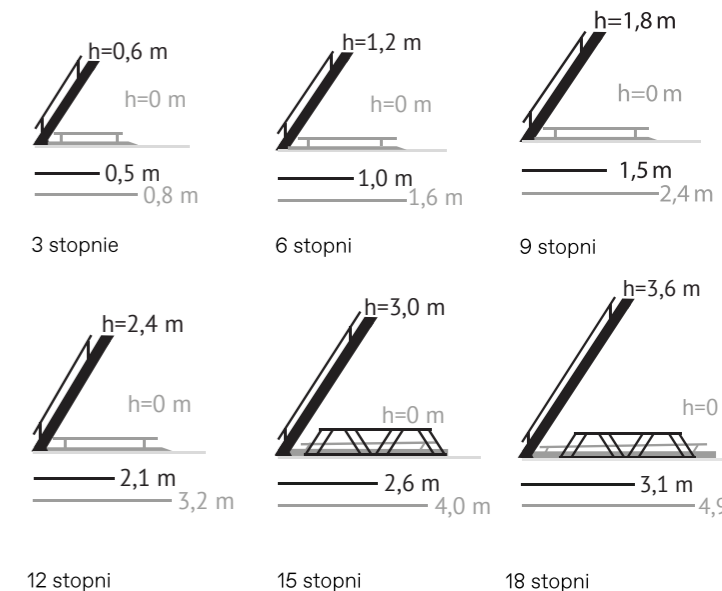
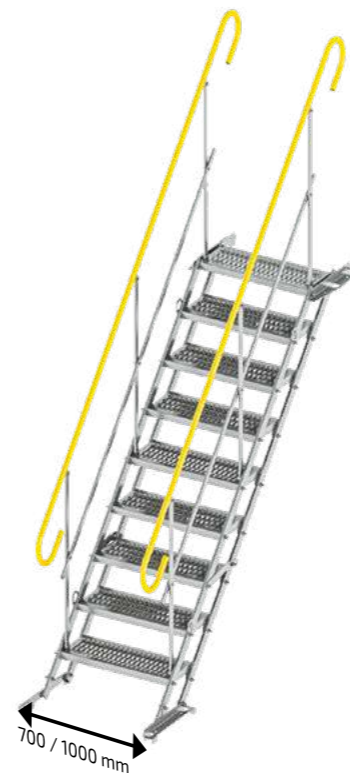
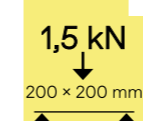

Ilość stopni	3		6		9		12		15		18	
Szerokość [mm]	700	1000	700	1000	700	1000	700	1000	700	1000	700	1000
Wysokość [m]	0 - 0,6		0 - 1,2		0 - 1,8		0 - 2,4		1,6 - 3,0		2,1 - 3,6	
Masa [kg]*	47	56	74	93	105	134	133	171	162	208	192	248
Długość schodni [m]	0,8		1,61		2,24		3,23		4,05		4,86	
Długość schodni z uchwytami [m]	1,4		2,2		3		3,8		4,6		5,4	
Max. liczba użytkowników schodni	1		1		2		2		2		3	
Możliwość użycia jako kładka	nie		tak		tak		tak		tak (z kratownicą)		tak (z kratownicą)	
Szerokość wykopu [m]	-		1,17		1,98		2,78		3,60		4,40	

Powyższa tabela przedstawia podstawowe parametry dostępnych modułów.

* masa obejmuje schodnię i dwie poręcze

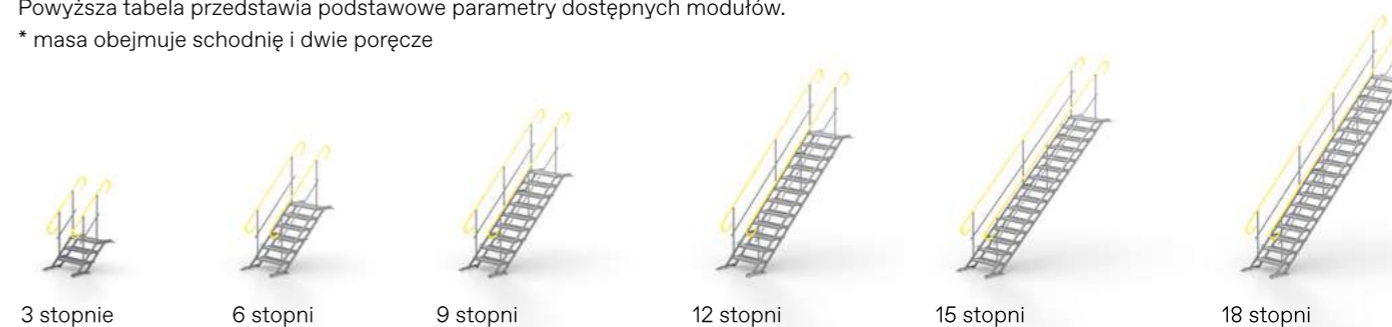

Elementy dodatkowe

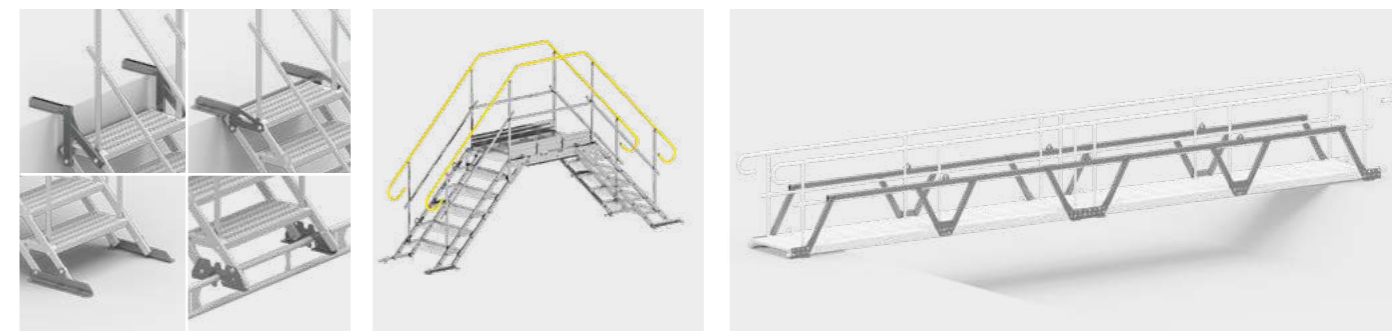

Akcesoria

Podest przejściowy

Kładka i kratownica



możliwość tworzenia wielu konfiguracji - schodów, kładek platform przejściowych itp.



zgodność z normą PN-EN 12811



antyślizgowe stopnie dostępne w dwóch szerokościach 700 i 1000 mm



prosty montaż i demontaż



sprawdź pełną ofertę schodów TAS

TAS

Klatki schodowe

Posiadają budowę modułową, co pozwala w elastyczny sposób uzyskać różne wysokości oraz kierunki zejść z klatki.

System opiera się na regulowanym module dolnym oraz standardowym z opcją zejścia z klatki schodami 3- lub 6-stopniowymi.

W module standardowym montowane są schody 12 stopniowe, w module dolnym liczbę stopni dobiera się odpowiednio do wymaganej wysokości modułu.



10.7m

max. wysokość
(4 moduły + schodnia
TAS 6 stopni):
10,7 m



zgodność z normą
PN-EN 12811



łatwa regulacja
wysokości konstrukcji



prosty montaż
i demontaż



sprawdź pełną ofertę
klatek TAS

Zejscie z klatki TAS ma za zadanie wyeliminować różnice poziomów i odległości pomiędzy klatką, a poziomem na który chcemy się dostać.

Klatka posiada regulację skokową o 7 pozycjach (co 195 mm). Aby wyeliminować różnice poziomów i odległości między schodami a żądanym poziomem, do wyjścia schodów można przymocować dodatkowe stopnie TAS (3 lub 6 stopni) za pomocą specjalnego adaptera. Dzięki zastosowaniu dodatkowych stopni TAS możemy płynnie dostosować poziom wyjścia.

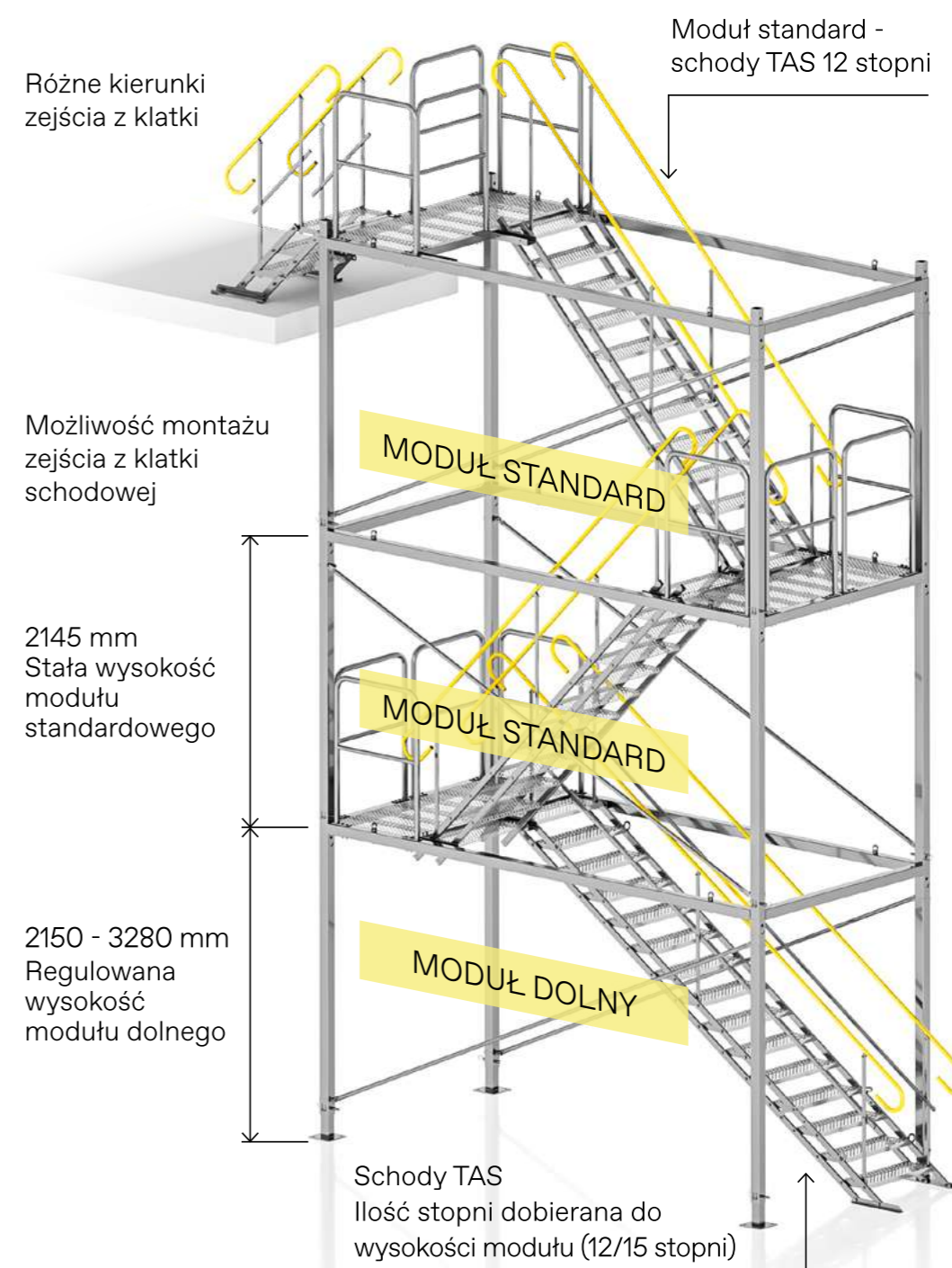

SST

Spiralne schody tymczasowe

Schody znajdują swoje zastosowanie na placach budowy i obiektach przemysłowych, gdzie w łatwy sposób umożliwiają komunikację pomiędzy różnymi kondygnacjami powstających budynków.

System składa się z podstawy klatki, modułu pośredniego, stopnia zejściowego lub podestu zejściowego.

Całość konstrukcji zabezpieczona jest poprzez ocynkowanie ogniowe i spełnia wymagania normy PN-EN 12811.



modułowa konstrukcja umożliwiająca dostosowanie produktu do własnych potrzeb



możliwość zestawienia do 8 modułów (18440 mm)

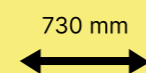

szerokość użytkowa schodów i podestów - 730 mm



idealne do montażu w ograniczonej przestrzeni



kotwienie schodów do konstrukcji za pomocą konsol stabilizujących



zgodność z normą PN-EN 12811

Dopuszczalne obciążenie rozłożone



Dopuszczalne obciążenie skupione

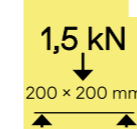

8 MODUŁÓW
18440 mm (max H)

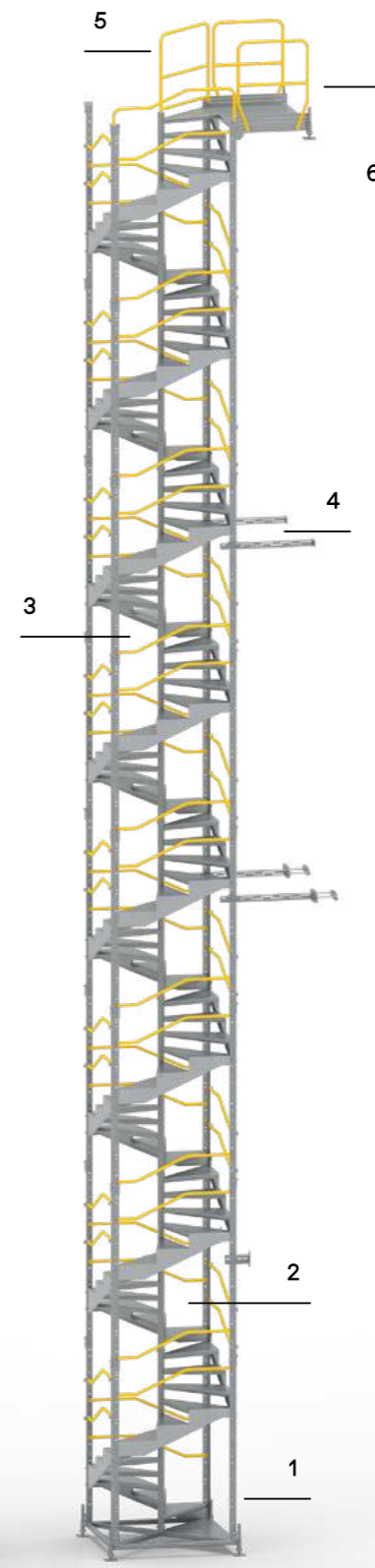

1 MODUŁ
2480 mm (min H)

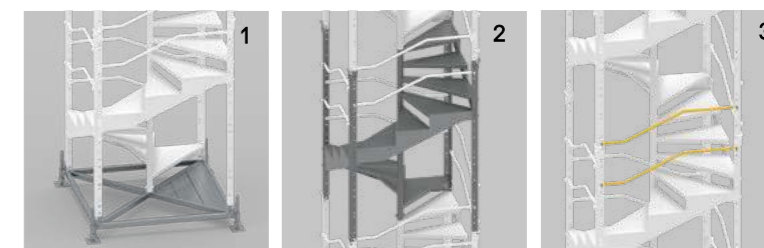

Podstawa klatki

Moduł pośredni (H 2280 mm)

Barierka

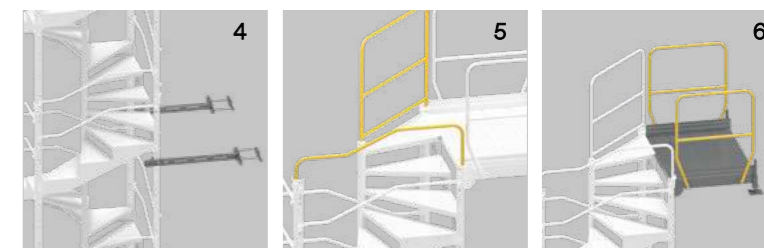

Konsole stabilizujące

Barierki zabezpieczające najwyższy moduł

Podest zejściowy

OPCJONALNE ROZWIĄZANIA

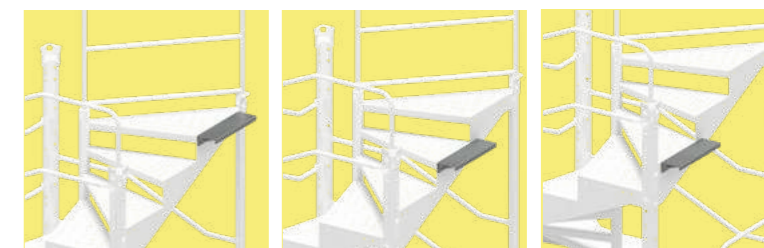

Stopień zejściowy

Alternatywne opcje montażu stopnia zejściowego

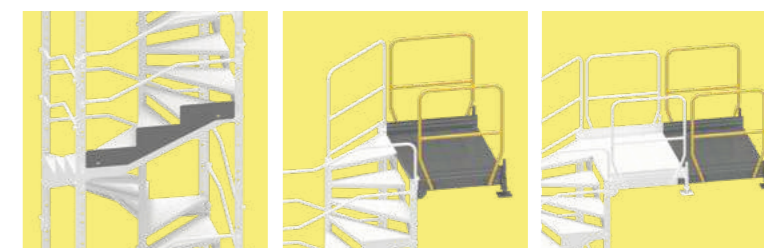

Opcjonalna bortnica

Alternatywne opcje montażu kolejnego podestu zejściowego



Dodatkowe opcje dopasowania poziomu zejścia z klatki z użyciem schodów TAS.

Mocowanie podestu bez podparcia na stropie z możliwością uzyskania zejścia na bok.

Wymiary podstawy:
1822 mm x 1822 mm

Moduł	1	2	3	4	5	6	7	8
Wysokość [mm]	2480	4760	7040	9320	11600	13880	16160	18440
Szerokość [mm]	1600	1600	1600	1600	1600	1600	1600	1600
Masa [kg]	307	534	761	987	1214	1441	1667	1894

EPS

System zabezpieczeń krawędzi budowlanych

EPS to nowoczesny system, przeznaczony do zabezpieczania krawędzi budynków i budowli, krawędzi otworów technologicznych, ciągów komunikacyjnych i innych miejsc, w których zachodzi ryzyko upadku z wysokości.

Skrót EPS pochodzi od nazwy Edge Protection System i zawiera w sobie całą gamę rozwiązań zapewniających bezpieczeństwo.

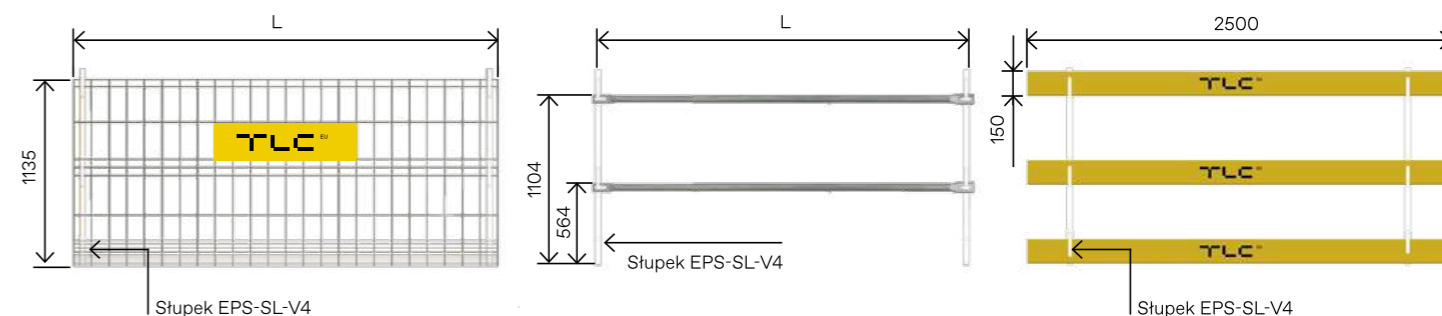

Wersja [mm]	2500	1250
Masa [kg]	12,4	6,2
Średnica drutu [mm]	6	6
Indeks	EPS-PAN-ECO	EPS-PAN-ECO3-H

Wersja [mm]	500	700	1050	1750
Masa [kg]	1,9	2,8	5,3	8,9
Zakres [mm]	500-700	700-1050	1050-1750	1750-3000
Indeks	EPS-R500	EPS-R700	EPS-R1050	EPS-R1750

Masa [kg]	6,5
Grubość deski [mm]	32
Indeks	EPS-D



jeden słupek kompatybilny ze wszystkimi uchwytami



szeroka gama akcesoriów



zgodność z normą PN EN 13374:2013



ocynkowany i malowany proszkowo panel

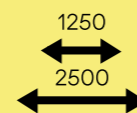

dostępne długości paneli siatkowych: 1250, 2500 mm



sprawdź pełną ofertę systemu EPS

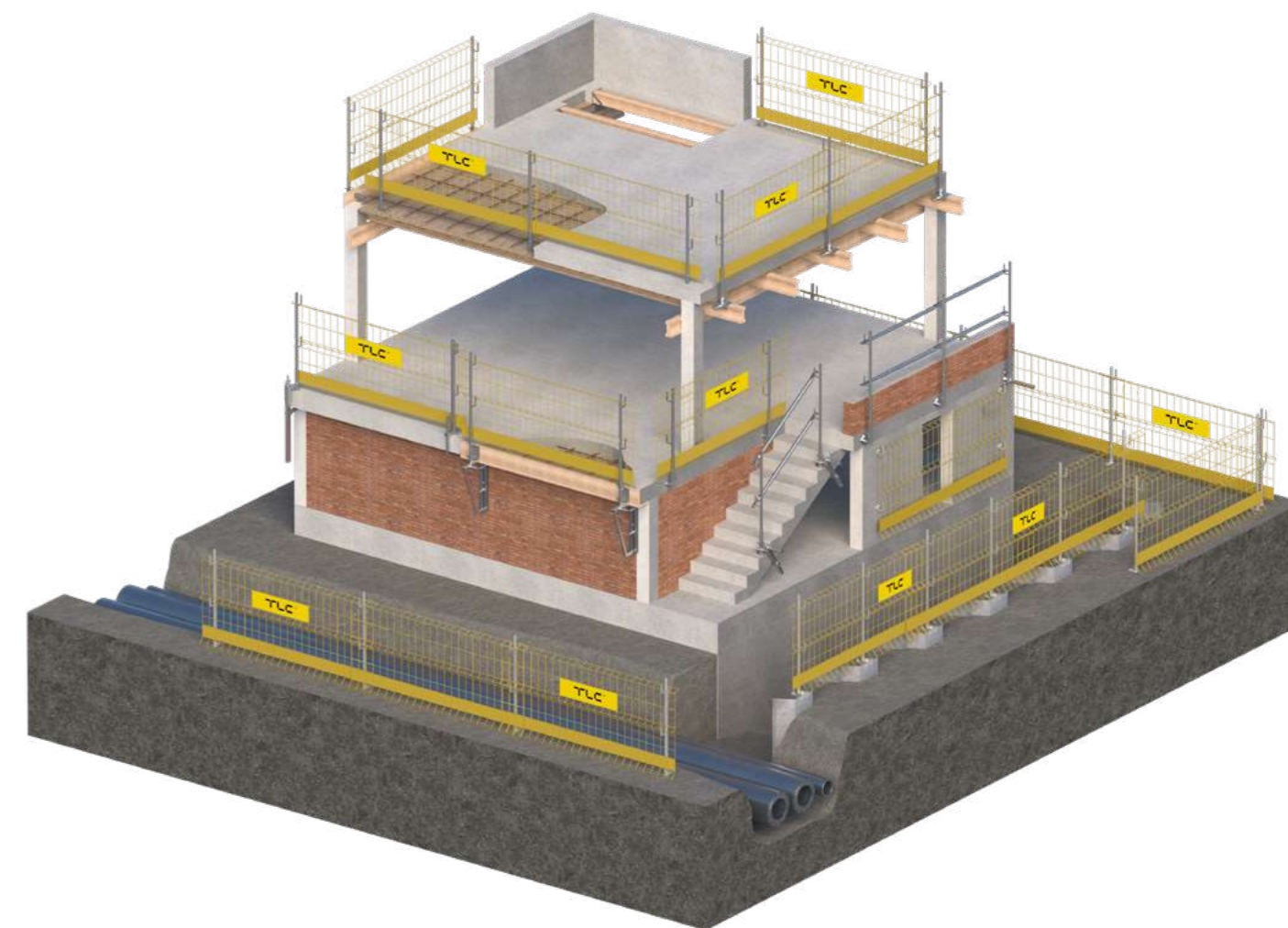

Elementy systemu EPS



Panel siatkowy EPS-PAN-ECO3



Panel siatkowy EPS-PAN-ECO3-H



Panel siatkowy EPS-PAN-I



Panel siatkowy EPS-PAN-I-H



Deska EPS-D



Rura rusztowaniowa EPS-R



Słupek systemowy EPS-SL-V4



Przedłużka słupka EPS-PRS



Uchwyt przykręcany poziomy EPS-UPZ-V2



Uchwyt przykręcany pionowy EPS-UPN-V2



Uchwyt dźwigarowy EPS-UDZ-V2



Uchwyt do konstr. stalowych EPS-UG



Uchwyt zatrzaskowy EPS-UZT-V2



Uchwyt zaciskowy
EPS-UUN800-V2, EPS-UUN-V2



Uchwyt schodowy EPS-UUN-V4



Uchwyt tracony poziomy EPS-UZH-V2



Uchwyt tracony pionowy EPS-UZV-V2



Uchwyt wbijany EPS-UWB



Uchwyt dolny deski EPS-UDS



Uchwyt podestu roboczego EPS-UPR



Uchwyt ścienny EPS-US



Podwójny uchwyt ścienny EPS-US2



Uchwyt szalunkowy EPS-USZ



Uchwyt fasadowy EPS-USP



Uchwyt zaciskowy ze słupkiem EPS-UUS



Uchwyt boczny schodowy EPS-UBS



Uchwyt mostowy EPS-UM1



Uchwyt do szybów EPS-US3



Stopa stalowa EPS-PU*



Kosz transportowy W-TM-SD3



Kosz transportowy W-TM-SD1



Kosz transportowy W-TM-SD2



Skrzyniopaleta W-TM-SD4

*Elementy nie spełniające wymagań normy
PN-EN 13374:2013-08



Schody do kontenerów

Uniwersalny system komunikacji odpowiedni dla kontenerów biurowych jak i morskich. Modułowa konstrukcja pozwala na łatwy transport, szybki montaż oraz możliwość ustawienia schodów w dowolnej konfiguracji.

Schody zostały zaprojektowane zgodnie z normą PN-EN ISO 14122-3.

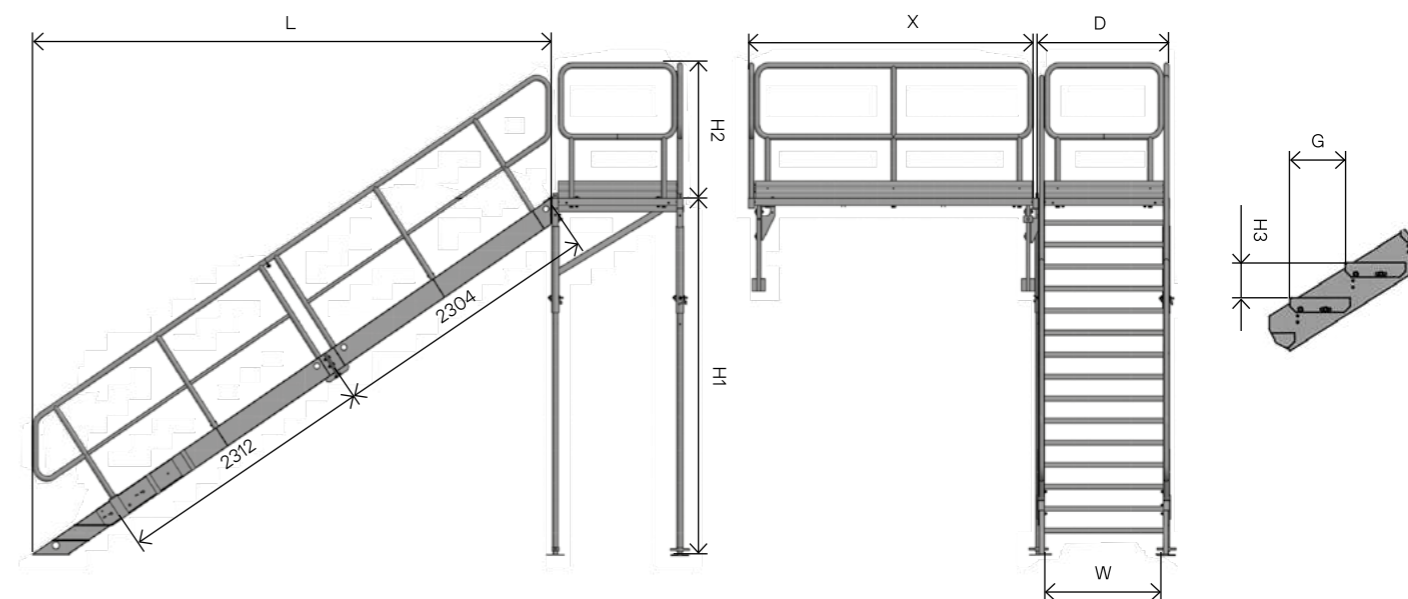

Schody stalowe 2kN									
wysokość kontenera [mm]	L [mm]	H [mm]	W [mm]	D [mm]	H2 [mm]	X [mm]	G [mm]	H3 [mm]	liczba stopni
2960	4594	3060	1000 lub 1250	1100 lub 1250*	1100	2440 lub 3000	270	179	17
2800	4324	2888							16
2590	4037	2702							15

* Wariant 1250 mm jest dostępny jedynie w opcji sprzedaży



Wariant 1

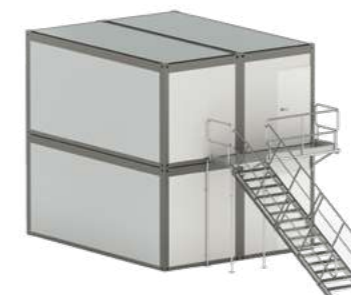

Wariant 2



Wariant 3



Wariant 4, 4A, 6



Wariant 5



Wariant 7



Wariant 8



Wariant 9



Wariant 10



Wariant 12



Wariant 13



Wariant 15

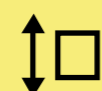

schody dostosowane do wysokości kontenerów: 2960, 2800, 2590 mm

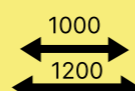

dostępne szerokości biegów: 1000, 1200 mm



zgodność z normami PN-EN ISO 14122-3, PN-EN 12811



wiele konfiguracji schodów stalowych i aluminiowych



dostępne również tarasy kontenerowe



maksymalne obciążenie: 2 kN/m² / 5 kN/m²

Skyreach, Alsipercha

Kotwica SkyReach oraz System Alsipercha - zabezpieczenia indywidualne, które chronią pracownika przed upadkiem z wysokości.

Oba systemy charakteryzuje łatwy i intuicyjny montaż. Sprawdzą się w miejscach, gdzie nie ma możliwości wykorzystania siatkowego zabezpieczenia krawędzi. Zostały przetestowane zgodnie z wytycznymi normy EN 795:2012.

W SkyReach zastosowane zostało urządzenie samohamowane Falcon 6,2 m, umożliwiające zakres pracy o powierzchni 230 m² wokół kotwicy. Alsipercha posiada urządzenie o długości 2,5 m, które gwarantuje 125 m² powierzchni roboczej.



Skyreach



Alsipercha

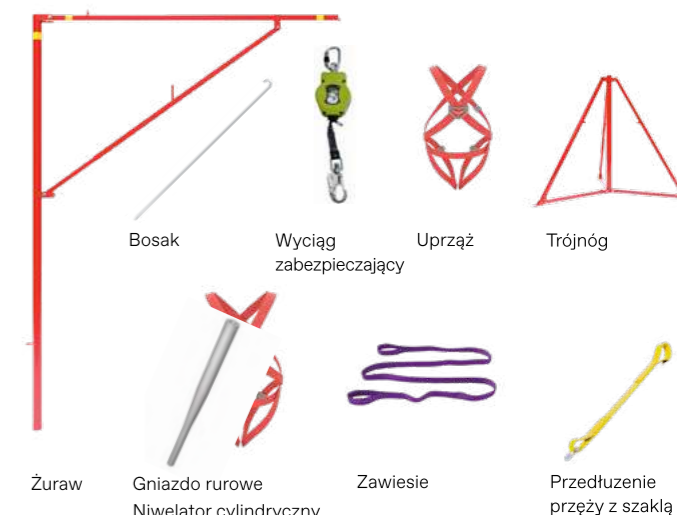

Rodzaj	Skyreach	Alsipercha
wymiary żurawia [m]	3,1 × 2,0	3,5 × 2,5
masa [kg]	25	80
zabezpieczenie antykorozyjne	ocynk ogniowy, powłoka RAL	ocynk ogniowy, powłoka RAL
zabezpieczenie antykorozyjne	urządzenie samohamowne Falcon 6,2 m	samoblokujące urządzenie wciągane 3,5 m

Bariery HDPE

Plastikowe bariery ochronne PVC to przęsa do wytyczania ciągów komunikacyjnych pracach instalatorskich czy podczas imprez masowych. Wykonane z odzyskanego w procesie recyklingu polietylenu o wysokiej gęstości, bariery charakteryzują się dużą trwałością i wytrzymałością.



nie przewodzą prądu



produkt podlegający w 100% recyklingowi



brak ostrych krawędzi, nitów czy śrub



niska masa i wysoka wytrzymałość

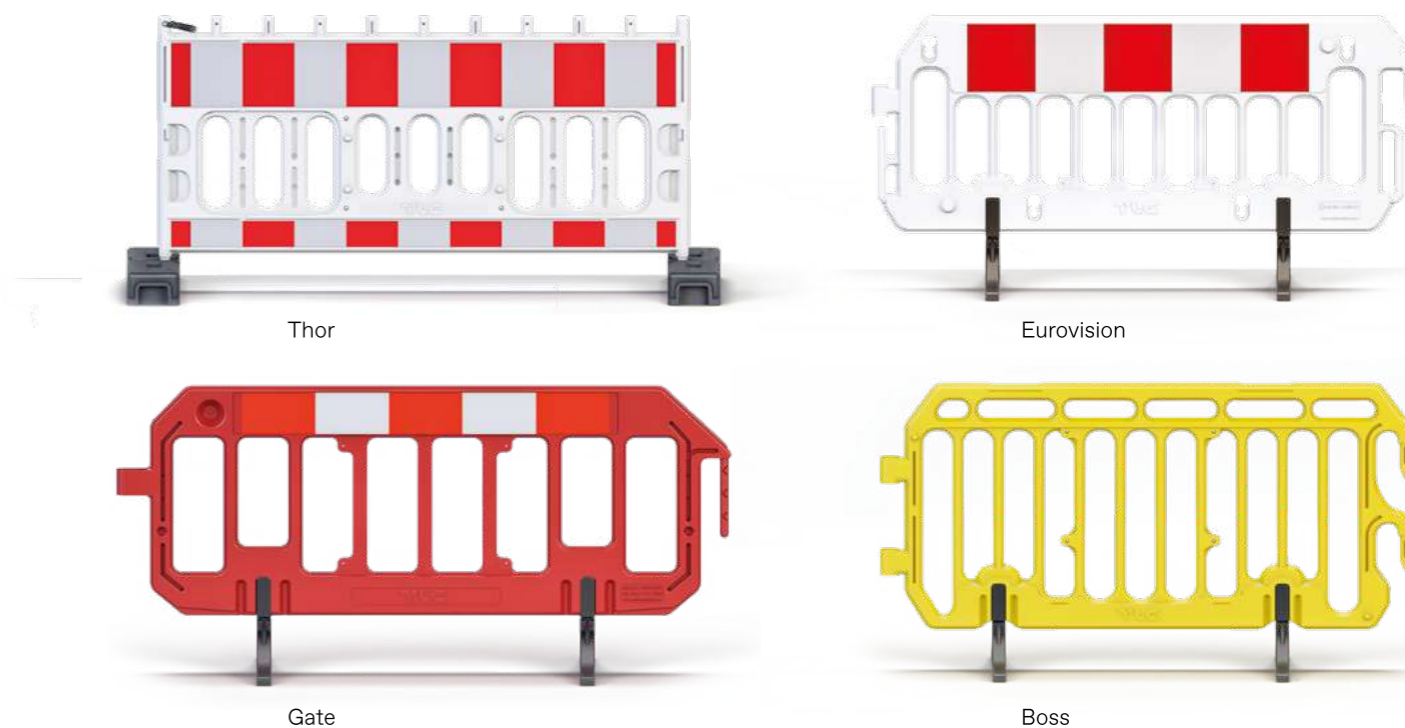

Rodzaj	Thor	Eurovision	Gate	Boss
wymiary [mm]	2060 × 1060	2060 × 1060	2000 × 1000	2000 × 1000
masa [kg]	9,5	10,7	10,3	9,9

Wybrane realizacje



Skontaktuj się z nami

Oddział Poznań

ul. Przemysłowa 1
62-062 Strykowo
+48 668 430 630

Oddział Kraków

ul. nad Serafą 49
30-864 Kraków
+48 668 910 288

Oddział Gdańsk

ul. Maszynowa 42
80-298 Gdańsk
+48 608 421 700

Oddział Warszawa

ul. Rodzinna 38 A
05-806 Sokołów
+48 608 312 400

Oddział Wrocław

ul. Kontenerowa 1
55-114 Ligota Piękna
+48 601 966 596

Oddział Rzeszów

ul. Ciepłownicza 8A
35-322 Rzeszów
+48 606 333 154

Oddział Toruń

ul. Mazowiecka 72
87-100 Toruń
+48 664 788 104

Oddział Szczecin

ul. Uczniowska 5A
70-893 Szczecin
+ 48 666 906 556

Oddział Katowice

ul. Dobrego Urobku 35
40-810 Katowice
+48 882 753 269

